

BRUKS- OCH INSTALLATIONSANVISNING

Separett® Weekend 5200

Vi gratulerar till Ditt val av nya Separett Weekend Model 5200.

Denna urinseparerande miljötoalett som fungerar enligt senaste miljöteknologin, är byggd av kretsloppsanpassade material och konstruerad för att tillfredsställa höga krav under många år.

FUNKTION

Toaletten skall användas sittande. Urinen hamnar framtill i skålen och rinner ut till BDT-avlopp (Bad-Disk-Tvätt), infiltration i sandbädd eller till uppsamlingstank. Fekalierna hamnar i latrinbehållaren där de torkar och därmed slutar att lukta.

Fördelar:

- Eftersom urin och fekalier aldrig blandas, slipper man "latrindoft" utomhus.
- Urinen kommer aldrig i kontakt med fekalierna och förblir därför steril.
- Urinen kan ledas till BDT-avlopp, infiltration eller användas för att göda gräsmatta eller buskar.
- Fläkten, som går kontinuerligt, håller toaletterummet fritt från både lukt och fukt.

Fekalierna innehåller ca 70% fuktighet. Hur mycket de torkar beror på ventilation och rumstemperatur. Från användandet till att ytan på fekalierna är torr och luktfri tar ca 15-30 minuter. De två 27-liters latrin/kompostbehållare som medföljer toaletten räcker normalt för ca 4 personers fritidsboende. Är man flera eller bor året om i huset kan man komplettera med extra behållare, separat latrinkompost eller använda latrinsäck i behållaren.

Kompostering/hygienisering görs genom att den fulla behållaren lyfts ut och ställs utomhus. Jord och vatten blandas i varefter den skall stå i 6 månader enl. gällande rekommendationer från Miljö och Hälsoskydd. Efter komposteringen grävs innehållet ner i trädgården. Komposten ser likadan ut som när den ställdes ut, men är nu fri från skadliga bakterier och är ett mycket bra jordförbättringsmedel. Under tiden används nästa behållare i toaletten. Används latrinsäck kan man kompostera i den. Säcken skall då sättas i ett kärl för att undvika risk för läckage av lakvatten ner i marken.

BESKRIVNING AV TOALETTEN

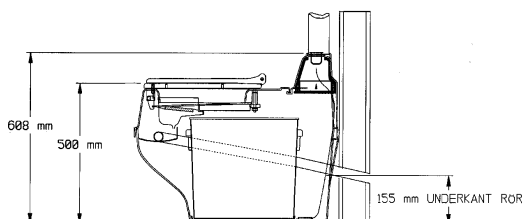
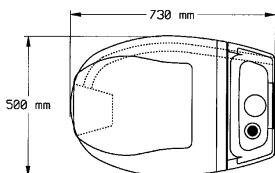

I LEVERANSEN INGÅR *Separett Weekend 5200*

Toalettstol med sits. Vent.rör 40cm, 90° rörkrök samt ventil Ø75 mm. Vindhuv. 2 st latrin/kompostbehållare. 1 st lock dito. 10 latrinsäckar, 2 m vit urinavloppsslang Ø32mm med skarvrör. Tätningsslim för urin- och ventilationsrörskarvar. Fästskruv mot vägg.

TEKNISKA DATA

Material:

Över- och underdel: Slagfast polystyren högglass.

Sits: Polypropen.

Innerbehållare och lock: Polyeten.

Samtliga material återvinningsbara.

Vikt: 13 kg

Ventilationsrördimension Ø 75mm

Urinavlopp: Urinavloppsslang ytterdiameter Ø 32mm.

Elutrustning: Fläkt 230V, 11 W

Elanslutning: Kabel 2m med jordad stickpropp

Energiförbrukning: 0.264 kWh/dygn (96.36 kWh/år)

Kapacitet med medlevererade behållare som används växelvis: Ca 4 pers. i fritidshus. Ingen begränsning med separat latrinkompost eller fler behållare.

OBS! Fläkten bör gå kontinuerligt. Dels får den längre livslängd beroende på mindre avlagringar på axel och rörliga delar, dels hjälper den till att ventilera bort fukt från huset.

OM TOALETTEN INTE FUNGERAR

Separett Weekend är tillverkad och utprovad för bästa möjliga funktion och tillförlitlighet. Om den trots detta, inte skulle fungera på avsett sätt, följer här några punkter att kontrollera/göra innan kontakt tas med Separett AB.

Omflugor kommit in i toaletten

Alt.1. Täck innehållet med jord och använd någon flugspray.

Alt.2. Lyft ut behållaren och kompostera innehållet. Använd flugspray i toalett och toaletterum. Sätt in ny behållare.

Om lukt uppstår i toaletterummet

1. Är fläkten igång?
2. Är ventilationsrörets och urinavloppets skarvar täta?

Om behållaren fylls för snabbt

1. Var sparsam med papper.
2. Om urin kontinuerligt hamnar i behållaren tar det upp stor volym.

Om lukt uppstår utomhus

1. Har urin hamnat i behållaren och blandats med fekalier börjar detta "jäsa" och "latrinlukt" uppstå. Byt i detta fall till ny behållare.
2. Är urinavloppet kopplat till BDT-avlopp kan dålig lukt komma därifrån. Montera då ett vattenlås ("U-rör") på urinavloppet.

Om missljud/vibrationer uppstår från fläkten

1. Är toaletten fast monterad i väggen?
2. Finns flugor i fläkthuset? Ta bort dessa genom fläktstosen på ovansidan med dammsugare. **OBS! Koppla bort strömmen före ingrepp!**

INSTALLATION

Toaletten kan placeras i vilket utrymme som helst utan krav på rumstemperatur. Möjlighet måste finnas för att leda bort urinen och montera ventilationsrör samt tillgång till 230V.

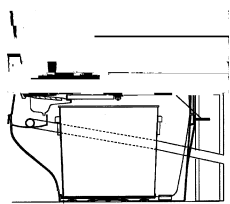

1. Ställ toaletten på avsedd plats och lyft av överdelen. Märk ut och gör hål för urinavlopp / ventilationsrör. Skruva fast toaletten i vägg med 3 skruv (1). Använd rätt sort av de bipackade skruvarna för befintligt väggmaterial, så att ingen risk finns att de kan lossna.

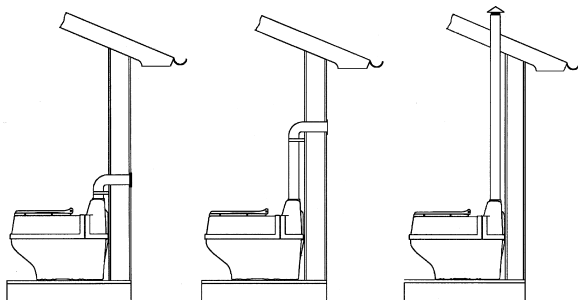

Alt 1

Alt 2

Alt 3

2. **Ventilation:** Utluftning kan ske genom yttervägg eller upp genom tak. Ventilationsatsen som bipackas toaletten är enligt Alt.1. Görs monteringen enligt Alt. 3 används medlevererad vindhuv medan kompletterande rör finns som tillbehör. Finns ventilationsrör från tidigare toalett i rummet, kan toaletten anslutas till detta. Skarvtätning till diameter Ø 55 resp. Ø 110mm finns som tillbehör. Ventilationsröret skall tätas i alla skarvar med silikon eller liknande, men behöver inte isoleras. Eventuell kondens fångas upp av kondensringen vid fläktkåpan och rinner via kondensslangen ner i behållaren varifrån det kontinuerligt avdunstar.

4. Urinavlopp: Fråga Miljö och Hälsoskyddsnämnden i Din kommun vilka regler som gäller.

Vid anslutning till BDT-avloppet (t.ex. handfat eller dusch), måste slangen eller röret ha fall hela vägen, så att inte salterna i urinen stannar och bygger upp hinder. Kontrollera också att avloppsvattnet från handfatet rinner ut ordentligt och inte riskerar att bakvägen rinna in i toaletten. Om dålig lukt finns i BDT-avloppet som dras in i toaletten och via ventilationen till utsidan av huset, kan det undvikas det genom att montera ett vattenlås på urinslangen på vägen till handfats- eller duschavloppet.

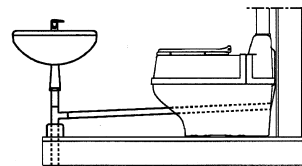

BDT-avlopp (Bad-Disk-Tvätt)

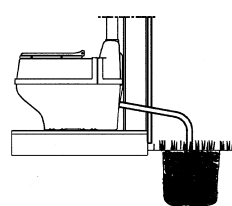

Infiltration

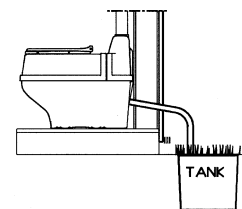

Tank

Infiltration: Kan bestå av en grop ca 0.5 m³ fylld med sand. Stick ner urinavloppet och tillse att det är fall hela vägen.

Bottna med större sten/singel runt slangmynningen. Används toaletten även på vintern måste slangen isoleras och eventuellt kompletteras med värmeslinga så att det inte kan bildas ispropp.

OBS! Dras urinavloppet mot värmeelement eller genom isolerade golv rekommenderas att ersätta slangen med standard Ø 32mm plaströr.

Uppsamlingstank (ex. Separett Ejektortank): Kan ställas utanför huset men måste vara under toalettens nivå så att slangen har fall hela vägen.

Anslut kontakten till eluttaget, kontrollera att fläkten går, känn att ventilationen fungerar, tryck på "spol"knappen för att se att behållaren vrider sig och toaletten är klar för användning.

Garanti, service och reservdelar

Garantin omfattar material (ej arbete) och gäller 5 år från köpet för samtliga delar i toaletten (Ej tillbehör)

OBS! Spara inköpskvittot. Vid reklamation skall inköpskvitto med inköpsdatum förevisas för att garantin skall gälla.

Tillverkaren ansvarar icke för fel, som uppstått vid annat än normalt bruk, icke heller vid misskötsel, vid felaktig montering, vid reparation utförd av reparatör som ej anvisats av leverantören eller vid åsknedslag eller andra elektriska störningar.

Vid reklamation skall köparen kontakta tillverkaren Separett AB eller den återförsäljare där toaletten inköpts.

Köparen skall på egen risk och bekostnad insända den reklamerade delen till tillverkaren eller till plats anvisad av tillverkaren Ny del skickas sedan kostnadsfritt till köparens närmaste postanstalt eller godsstation inom Sverige

Notera Modellnr..... Serienr.....från typskylten, så det finns tillgängligt vid behov.

Service och reklamation i Sverige: Separett AB

Skinnebo

330 10 Bredaryd Telefon: 0371-712 20 Fax: 0371-712 60 Email: info@separett.com

BRUKSANVISNING

Denna anvisning skall placeras på väl synlig plats intill toaletten

OBS! Det är absolut förbjudet att lägga brinnande eller glödande föremål i toaletten



1. Använd toaletten sittande.

Urinen skall hamna i urinskålen framtill och fekalier och papper i innerbehållaren. Använd vanligt toalettpapper och var sparsam så att inte behållaren fylls onödigt snabbt.

2. Efter användning.

Drag i / tryck på spolknoppen så att behållaren vrider sig.

Håll lite vatten i urinskålen för att urinsalterna skall sköljas bort från urinavloppet.

KOMPOSTERING

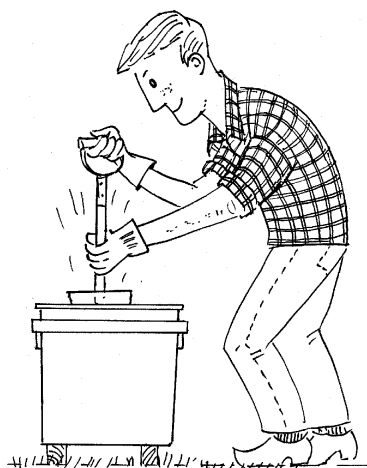

Tag av överdelen, lägg på locket och lyft ut innerbehållaren. Ställ den på en avskild plats i trädgården och blanda ner några spadtag jord samt fukta med lite vatten. Täck överst med jord.

Lägg på locket men lämna en öppning så att innehållet luftas. Låt stå 6 mån vilket är krav från Miljö och Hälsoskydd. Gräv sedan ner innehållet i trädgården. Observera att papper etc. inte är nedbrutet till jord, men det sker så snart det är nedgrävt. Behövs behållaren före 6 mån. kan innehållet tömmas över till trädgårds- eller hushållskompost. Sker kompostering i separat latrinkompost eller i latrinsäck görs detta på samma sätt

KÄYTTÖ JA ASENNUSOHJE

Separett® Weekend 5200

Onnittelemme Sinua uuden Separett Weekend Malli 5200:n valinnasta. Tämä virtsan erotteleva käymälä, joka toimii viimeisen ympäristötekniikan mukaan, on valmistettu kierrätettävästä materiaalista ja suunniteltu tyydyttämään korkeita vaatimuksia vuosiksi eteenpäin.

TOIMINTA

Laitetta käytetään istuen. Virtsa erottuu edessä olevassa maljassa ja juoksee letkua pitkin viemäriin, suodattuu hiekkapetiin tai johdetaan erilliseen astiaan. Näin virtsa ei vaikuta jätteen määrään eikä hajuun vessassa. Kiinteä jäte ja paperi menevät säiliöön, jossa kosteus haihtuu ja jäte kuivuu nopeasti, jolloin jätteen määrä vähenee

Edut:

- Koska virtsa ja kiinteä jäte eivät missään yhteydessä sekaannu keskenään, käymälähaju eliminoituu täysin pois.
 - Virtsa, joka ei missään vaiheessa sekaannu kiinteään jätteeseen, pysyy täysin steriilinä, puhtaana.
 - Koska virtsa on puhdasta, voidaan se johtaa harmaiden vesien poistoon, imeyttää maahan tai käyttää lannoitteena pihanurmikoille ja pensaille.
- Tuuletin, joka on päällä koko ajan, pitää käymälähuoneen hajuttomana ja kuivana

Kiinteä jäte sisältää noin 70% nestettä. Haihtuessa vähenee jätteen määrä suunnilleen yhtä paljon. Kuivuusaste riippuu tuuletuksesta ja huonelämpötilasta. Kiinteän jätteen pinta on kuiva ja hajuton n. 15-30 minuutin kuluttua tarpeiden teosta. Kaksi 27 l:n kompostisäiliötä riittävät normaalisti noin 6 hengen vapaa-ajan asumiseen. Mikäli käyttäjiä on useampia henkilöitä tai laite on ympäri-vuotisessa käytössä, voi hankkia useampia säiliöitä tai käyttää erillistä käymäläkompostia.

Kompostointi tapahtuu nostamalla täysinäinen säiliö ulos, sekoitetaan maata ja vettä joukkoon, jonka jälkeen se saa seistä hygienisoitumassa / kompostoitumassa 6 kuukautta. Komposti näyttää samanlaiselta kuin silloin, kun se vietiin ulos, mutta nyt siitä ovat haitalliset bakteerit pois ja se on erittäin hyvää maanparannusainetta. Kompostoinnin aikana käytetään käymälässä toista säiliötä.

LAITTEEN MITAT

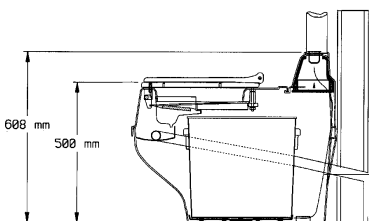
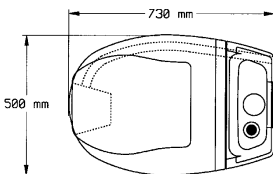

155 mm nutken alareunasta

TOIMITUKSEEN SISÄLTYY: Separett Weekend 5200
Käymäläistuun. Tuuletusputki 40 cm, 90° putkiliitos sekä venttiili ø75 mm. Tuulisuoja, 2kpl kompostisäiliöitä ja 1kpl kansi edellisiin. 10 kpl jätēsäkkejä, 2 m liitosputkella olevaa valkoista virtsaletkua ø32 mm, tiivisteliimaa virtsa- ja tuuletusputkien liitoksiin. Kiinnitysruuvit.

TEKNISET TIEDOT

Materiaalit:

Ylä- ja alaosat: Iskunkestävä korkeakiillotteinen polystyreeni
Istuin: polypropen

Sisäsäiliöt ja kansi: polyeten

Kaikki materiaalit kierrätettäviä

Paino: 13 kg

Tuuletusputken halkaisija ø75 mm

Virtsanpoistoputki: ulkomitan halkaisija ø32 mm

Sähkövarusteet: Tuuletin 230V, 11W

Sähköliitäntä: johto 2 m maadoitetulla pistotulppalla

Sähkönkulutus: 0,264 kWh/vrk (96,36 kWh/v)

Kapasiteetti: mukana olevat sisäsäiliöt riittävät 4 hengen tarpeeseen vapaa-ajan asumisessa. Ei mitään rajoitusta käytettäessä erillistä kompostia tai useampia säiliöitä.

Huom ! Tuulettimen täytyy olla päällä jatkuvasti. Näin se tulee kestämään paremmin

ja se pitää huonetilan hajuttomana.

JOS KÄYMÄLÄ EI TOIMI

Separett Weekendin valmistus ja koetus tähtäävät mahdollisimman korkeaan toimintavarmuuteen. Jos laite ei kuitenkaan toimi tarkoitettulla tavalla, on seuraavassa eriteltyinä muutamia toimenpiteitä, joiden avulla voit itse tarkistaa laitteen toiminnan, ennen kuin otat yhteyttä maahantuojaan, Tuli-Sähkö Oy:öön.

Jos säiliöön on päässyt karpäsiä

1. Peitä jäte maalla tai kuivikkeella ja käytä hyönteissuihketta.
2. Nosta säiliö ulos ja kompostoi sisältö. Käytä hyönteissuihketta istuimessa ja käymälätilassa. Pane sisälle uusi säiliö.

HUOM ! Tarkista, että hyönteisverkko on paikoillaan

Jos käymälässä ilmenee epämiellyttävää hajua.

1. Toimiiko puhallin ?
 2. Ovato tuuletusputken liitokset ehdottoman tiiviit ?
- Onko kondenssiletku tuuletusputkesta virtsaletkuun asennettu huolellisesti molemmissa päissä ?

Jos säiliö täyttyy liian nopeasti.

1. Käytä paperia säästeliäästi.
2. Jos virtsaa menee jatkuvasti säiliöön, johtuu se liian suuresta kertamäärästä virtsamaljaan.

Jos epämiellyttävää hajua ilmenee ulkona

1. Mikäli virtsaa on joutunut sisäsäiliöön ja sekoittunut Kiinteään jätteeseen, syntyy käymistä ja erittäin paha hajua. Tässä tapauksessa vaihda säiliö.
2. Mikäli virtsan poistoputki on liitetty viemäriin, voi paha haju tulla täältä. Asenna tässä tapauksessa vesilukko virtsan poistoputkeen

Jos tuulettimessa esiintyy poikkeuksellista ääntä tai värinää

1. Onko laite kiinnitetty seinään ?
2. Onko tuuletinkotelossa karpäsiä ? Poista nämä tuulettimen yläkautta pölynimurilla.

HUOM ! Irrota sähköverkosta ennen työn aloittamista.

ASENNUS

Separett Villa voidaan sijoittaa mihin tahansa tilaan; ilman lämpötilavaatimusta. Ainoa edellytys on, että tuuletus- ja virtsaputki voidaan johtaa ulos ja löytyy sähköliitäntä 230V.

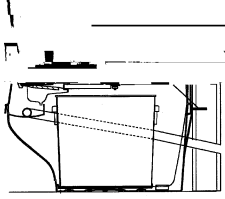

3. Aseta laite sille tarkoitettuun paikkaan ja nosta yläosa pois. Merkitse ja tee tarvittava reikä virtsaletkulle ja tuuletusputkelle. Ota tuuletinkotelo pois irrottamalla ruuvit kummaltakin puolelta. Vedä sitä ulos/ylöspäin. Ruuvaa istuin seinään kiinni 4:llä ruuvilla. (1). Käytä aina kuhunkin seinämateriaaliin tarkoitettuja ruuveja. Paina liitospappale tuuletuskotelon tuuletusputkeen ja kiinnitä seinään 2:lla ruuvilla. Asenna tuuletinkotelo takaisin paikalleen.

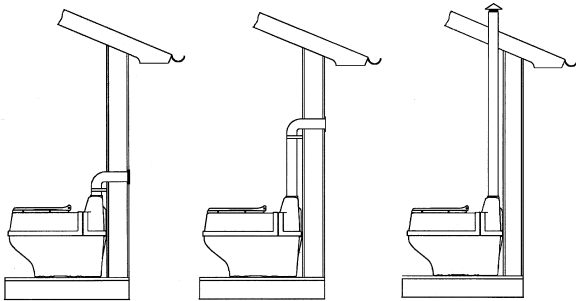

Vaiht. 1

Vaiht. 2

Vaiht. 3

4. **Tuuletus:** Tuuletus voi tapahtua joko suoraan ylös läpi katon tai läpi ulkoseinän. Tuuletusputkipaketti, joka on mukana soveltuu vaihtoehto no 1:een. Käytettäessä vaihtoehtoa 3 käytetään mukanaolevaa tuulisuojavaa sekä lisäputkea, joka löytyy mm. lisätarvikkeena. Mikäli huoneessa on aikaisemmasta laitteesta tuuletusputki, huolimatta sen halkaisijasta, voidaan laite liittää tähän. Ø55 mm tai Ø110 mm liitospappale löytyy lisätarvikkeena. Tuuletusputken kaikki liitokset pitää tiivistää huolella silikonilla tai vastaavalla, mutta ei tarvitse eristää. Mahdollinen kondenssivesi juoksee kondenssiletkeä pitkin sisäsäiliöön, josta se haihtuu.

4. **Virtsanpoisto:** Tiedustele oman kuntasi ympäristö- ja terveysviranomaisilta millaiset määräykset kunnassasi ovat voimassa. Jos virtsan poistoputki liitetään harmaisiin vesiin, on tärkeää, että letkun koko matkalla on riittävä lasku, etteivät virtsan suolat tuki letkua. Katso myös, että kaatoaltaasta vesi menee oikein pois, eikä juokse virtsan poistoputkea pitkin laitteeseen. Jos viemäristä tulee pahaa hajua, voidaan se välttää asentamalla vesilukko virtsaputkeen.

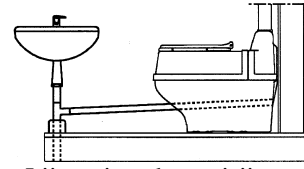

Liittäminen harmaisiin vesiin

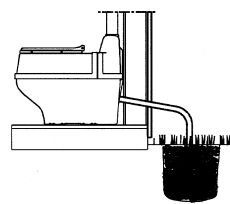

Suodatus

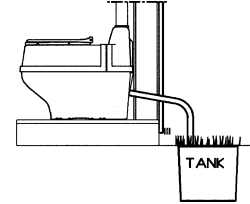

Säiliö

Suodatus: Suodatus voidaan tehdä esimerkiksi hiekalla täytettyyn 0,5 m :n kuoppaan. Laita letku hiekaan routakerroksen alapuolelle ja huolehdi, että siinä on riittävä lasku koko matkan laitteesta.

Jos vessaa käytetään myös talvella, täytyy letku eristää ja mahdollisesti varustaa lämpökaapelilla, jotta se ei jäädy.

Keräyssäiliö: (esim. Separett Ejektorisäiliö) Keräyssäiliö voidaan sijoittaa rakennuksen ulkopuolelle, mutta sen tulee olla vessan tason alapuolella, jotta letkussa on laskua koko matkan.

Liitä laite sähköverkkoon, tarkista, että tuuletin käy, tuuletus toimii, vedä ”huuhteluvetimestä” ylös ja alas ja katso, että säiliö kääntyy hieman. Varmista, että laite on valmis käyttöön.

TAKUU, HUOLTO JA VARAOSAT

Takuu käsittää kaikki käymälän osien materiaalit (ei työtä) ja on voimassa 5 vuotta ostohetkestä

HUOM ! Säestä ostokuitti: Takuutapauksessa täytyy päivätty ostokuitti esittää, jotta takuu on voimassa..

Valmistaja ei vastaa virheistä, jotka ovat aiheutuneet muusta kuin normaalista käytöstä, ei myöskään virheellisestä hoidosta, virheellisestä asennuksesta, korjauksesta, jonka on tehnyt joku muu kuin maahantuojan, Tuli-Sähkö Oy:n, valtuuttama, ukkosen aiheuttamasta vahingosta tai muusta sähköhäiriöstä.

Takuutapauksessa on ostajan otettava yhteyttä myyjäliikkeeseen tai maahan-tuojaan, Tuli-Sähkö Oy:öön.

Ostajan tulee omalla riskillään ja kustannuksillaan lähettää takuuosaa maahan-tuojalle. Uusi osa lähetetään sitten veloituksetta ostajan lähimpään posti-osoitteeseen tai tavara-asemalle Suomessa.

Huomioi Mallino.....Sarjano.....tyyppikilvestä, niin että ne ovat saatavissa tarvittaessa.

Huolto ja reklamaatiot Suomessa: Tuli-Sähkö Oy

PL 19

33501 Tampere Puh.03 2607 980, fax. 03 2607 981, Email tuli-sahko@yritys.tpo.fi

HOITO-OHJEET

Tämä ohje pitää sijoittaa näkyvälle paikalle laitteen välittömään läheisyyteen.

HUOM ! Säiliöön ei saa laittaa palavia tai hehkuvia esineitä.

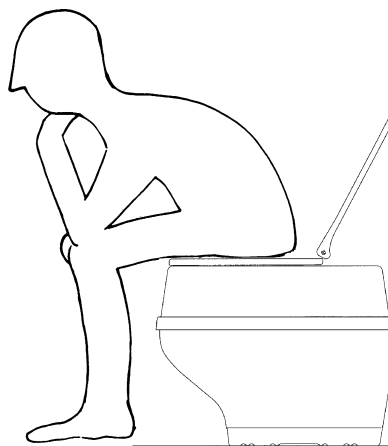
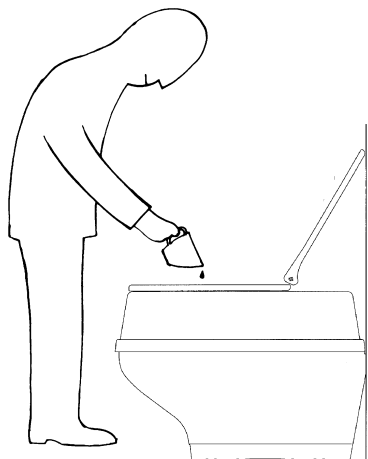

1. Käytä laitetta istuen.

Virtsa menee etuosan virtsamaljaan ja kiinteä jäte ja paperi sisäsäiliöön.

Käytä tavallista wc-paperia säästeliäästi ettei säiliö täyty tarpeettoman nopeasti.

2. Käytön jälkeen.

Pumppaa huuhteluvetimestä niin, että säiliö hieman kääntyy.

Kaada hieman vettä virtsamaljaan, jotta virtsasuolat huuhtoutuisivat virtsaputkesta.

KOMPOSTOINTI

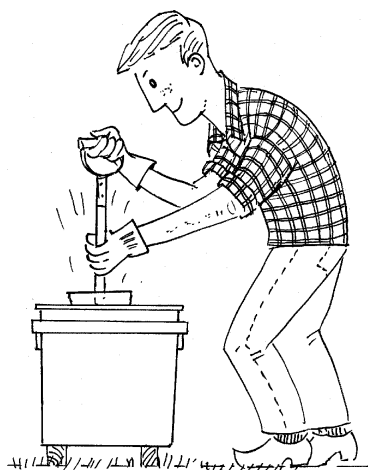

Nosta laitteen yläosa pois ja pane kansi sisäsäiliöön. Nosta sisäsäiliö pois. Aseta säiliö sopivaan paikkaan puutarhassa ja sekoita muutama lapiollinen maata ja kostuta hieman vedellä. Peitä pinta mullalla. Pane kansi päälle ja paina puoliksi kiinni, jotta ilma pääsee kiertämään. Jäte saa nyt kompostoitua 6 kk. Huom ! Tämä on terveysturvallisuuden vaatimus.

Tuli-Sähkö Oy
PL 19 33501 Tampere
Puh.03 2607 980, fax. 03 2607 981, Email tuli-sahko@yritys.tpo.fi

INSTRUCTIONS FOR INSTALLATION AND USE

Separett® Weekend 5200

Thank you for choosing the new Separett Weekend 5200.

This waterless toilet with separate urinal section is designed on the latest environmental principles. Made from recyclable materials, it is built to provide excellent performance over many years.

HOW THE TOILET WORKS

This type of toilet can only be used when sitting down. All urine must be directed by the user into the front urinal section, from where it is piped to a suitable disposal point. Depending on the local regulations in your country, the urine may be piped directly into the domestic wastewater system, into a suitably constructed soakaway outdoors, or into a urine tank. The faeces go into the solid waste container for drying out, which means they quickly become odourless.

Advantages:

- Because the urine and faeces are always kept separate, there will be no unpleasant 'privy' odours outdoors.
 - Because the urine never comes into contact with faeces, it remains sterile.
 - Depending on local regulations the urine can be piped into the domestic wastewater system, to a soakaway or be used as a fertiliser for lawns or shrubs.
 - Because it is designed to operate 24 hours a day, the fan will keep the room where the toilet is both dry and free of odours.
- Faeces have a moisture content of about 70%. The rate at which they dry will depend upon the degree of ventilation and the ambient temperature. The surface of faeces will usually have become dry and odourless 15 to 30 minutes after the toilet is used. The two 27-litre solid waste containers supplied will normally have adequate capacity for about four people using a holiday house intermittently. If more than four use the house, or if the house is used as a permanent dwelling, the capacity of the toilet can easily be extended by using additional solid waste containers, composting the solid waste elsewhere or using special bags to line the solid waste container.

When a container is full it must be lifted out of the toilet and placed outdoors for further composting and neutralisation of bacteria. A small amount of soil and water are added at this stage, then the container and its contents must be left to stand for six months (this is the period currently required under health and safety regulations in Sweden). Once the composting period has ended, the contents of the container can be dug into your ordinary garden soil. At this stage the compost will look very much the same as it did when removed from the toilet, but it will now be free of harmful bacteria. It makes an excellent garden soil improver. Use the second solid waste container in the toilet while the first filled container is composting outdoors. If you use special bags to line the solid waste container, composting can be done in these, but they should be placed inside another suitable container to prevent any seepage into the soil.

PRODUCT DESCRIPTION

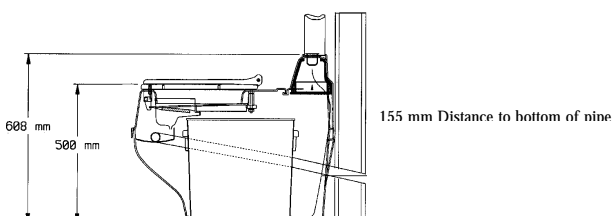
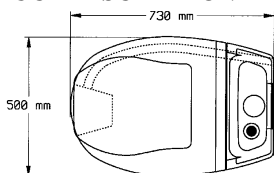

LIST OF ALL PARTS SUPPLIED:

Separett Weekend 5200 toilet, complete with seat. 40 cm of venting pipe, 90° bend and slotted outer pipe cover (75 mm diameter). Cowl for vertical pipe end. Two solid waste containers, one lid for same. 10 bags for lining the solid waste container. 2 m of white urine hose (Ø32 mm) with connector(s). Sealant for joints in urine hose and venting pipe. Screws for fastening toilet to wall.

TECHNICAL DATA

Materials:

Upper and lower main sections: impact-resistant, high-gloss polystyrene

Seat: polypropylene

Inner container and cover: polyethylene

All materials are recyclable.

Weight: 13 kg

Venting pipe diameter: 75 mm

Urine waste system: urine waste hose, OD 32 mm

Electrical equipment: fan, 230 V, 11 W

Electrical connection: 2 metre lead with earthed plug

Energy consumption: 0.264 kWh/24 hours (96.36 kWh/year)

Capacity using the two solid waste containers supplied, in rotation: approx. four people using a holiday house intermittently. No capacity restrictions if the solid waste is composted separately or more containers are used.

Please note: The fan should be allowed to run constantly. This increases the fan's service life (by reducing build-up of deposits on rotor shaft and other moving parts), and also helps to divert moisture outdoors.

IF THE TOILET IS NOT WORKING PROPERLY

The Separett Weekend is manufactured and quality-controlled to ensure the best possible performance and reliability. If, in spite of this, it appears to be malfunctioning, please check the points in the list below before you contact the stockist who supplied it.

If there are flies inside the toilet

Either: Cover the solid waste inside the container with soil and use a fly spray.

Or: Lift out the solid waste container and compost its contents.

Spray inside the toilet and the room with fly spray. Put an empty container inside the toilet.

If there is an unpleasant odour in the room

1. Is the fan running?
2. Are all joints in the venting pipe and urine waste pipe completely airtight/watertight?

If the container is filling up too fast

1. Use toilet paper more frugally.
2. If urine finds its way into the solid waste container too often, this will significantly increase the volume of waste there.

If an odour from the toilet is apparent outdoors

1. If urine has got into the solid waste container and mixed with faeces, the combination will start to 'ferment', causing a 'privy' smell. Change over to an empty solid waste container.
2. If the urine is being piped into the domestic wastewater system, this can be the source of stray odours. If this is the case, install a U-bend in the urine domestic wastewater system to act as a trap.

If the fan is noisy or causing vibration

1. Is the toilet fixed securely onto the wall?
2. Are there any flies inside the fan housing? If so, they can be removed using a vacuum cleaner. First isolate the fan from the power supply, then disconnect the venting connector to gain access to the fan from above.

INSTALLATION

There are no particular temperature range restrictions on the room where the toilet is to be installed (i.e. installation is possible even in areas where the temperature may fall below 0°C). It must be possible to route the urine waste pipe to a suitable outlet and to install the venting pipe. A 230 V power supply is needed.

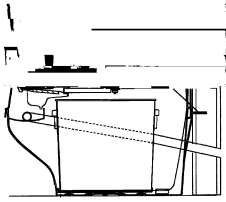

1. Place the toilet where it is to be installed and lift off the upper section. Mark out and drill/cut the required holes for the urine waste pipe and the venting pipe. Secure the toilet onto the wall using three screws (1). From the sets supplied, choose the best type of screw for the particular wall material, to ensure they will not break loose.

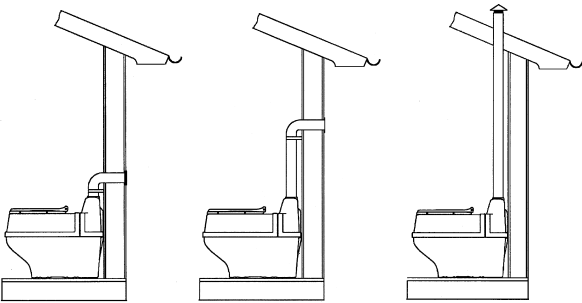

Option 1

Option 2

Option 3

2. **Ventilation:** This toilet can be vented either through an external wall or up through the ceiling and roof. The venting kit supplied with the toilet contains everything needed for Option 1. If you choose to vent the toilet as in Option 3, use the pipe cowl supplied. Extra pipe is available as an optional accessory. If there is already a venting pipe in the room from an earlier toilet, the Separett can be connected to this. Adaptors suitable for joining the Separett onto pipe of diameter 55 mm or 110 mm are available as optional accessories. All joints in the venting pipe must be sealed with silicone or equivalent, but the pipe does not need insulation. Any condensation will be intercepted by a condensing baffle near the fan cover, and routed via a tube down into the solid waste container where it evaporates.

3. **The urine waste system:** Before deciding where to pipe the urine to, you will need to check the relevant local regulations (health and safety/building regulations etc.) in your area. If the urine is to flow into the domestic wastewater system (e.g. beneath a washbasin or shower) the hose or pipe from the toilet must have an adequate drop through its entire length, so that the normal flow will prevent the build-up of deposits inside this drain. If the hose/pipe is joined to the waste pipe below a washbasin, make sure that the water from the basin cannot flow back into the toilet via the urine hose/pipe. If an unpleasant smell is apparent from the domestic waste pipe to which the urine drain is connected, or from the venting pipe outside the house, this can be eliminated by adding a U-bend in the urine drain between the toilet and the domestic waste pipe, to act as a trap.

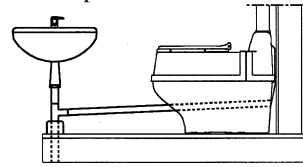

Urine piped into domestic wastewater system

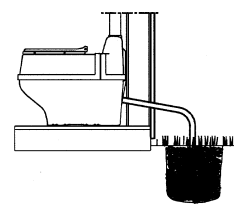

Urine piped to soakaway

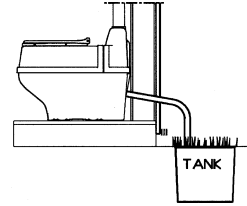

Urine piped to outdoor tank

Disposal via a soakaway: Depending on the surrounding soil or clay type present, a suitable volume for a soakaway you construct yourself should be about half a cubic metre. The soakaway should have a layer of stone or suitable gravel at the bottom where the urine pipe ends, and be filled with sand. For adequate flow, make sure the urine pipe has a steady drop from the toilet to its end. If the toilet will be used in the winter in cold climates the hose will need to be lagged (insulated). In the most severe winter climates some form of heating device for the pipe may be needed to prevent the urine from freezing and blocking the pipe.

Please note: if the urine waste needs to be routed close to radiators or through an insulated floor, we recommend using standard 32-mm-diameter plastic pipe instead of the hose supplied.

Disposal via a urine tank (e.g. the 'Separett Ejektortank'): A suitable tank can be installed outdoors. It must be at a lower level than the toilet to ensure an adequate flow.

The Separett Weekend 5200 is supplied with an earthed electrical plug for a wall socket. Depending on the building regulations for bathrooms in your country you may need to have the electrical lead permanently wired into a fused connection unit with a switch, inside or outside the bathroom. In some countries, electrical installation work of this kind has to be carried out by a qualified tradesman. If in doubt, consult an electrician or the local building inspector. If you cut the moulded plug off the lead, remember that it must be totally destroyed immediately, so there is no risk of children playing with it.

Once the electrical supply has been safely connected to the toilet, switch on the electrical supply. Check that the fan is operating and that the venting system is fully functional. Press the 'flush' button to check that the solid waste container rotates as intended. Your new toilet will now be ready for use.

INSTRUCTIONS FOR USE

Please pin these instructions up where all users will see them.

Important: never throw anything which is burning or smouldering (such as cigarettes) into the toilet!



1. All users must sit down to use this toilet. Urine must be directed into the urinal section at the front. The solid waste container is for faeces and toilet paper only. Be frugal when using toilet paper, to prevent the container from filling up too fast.

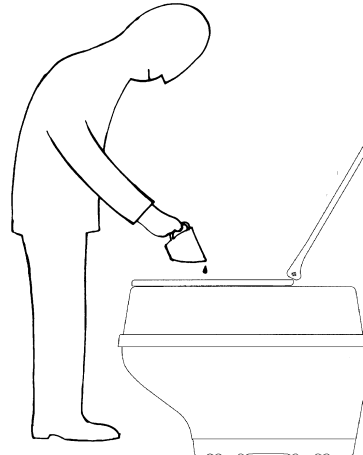

2. After using the toilet: Operate the 'flush' button. This will make the container below rotate. Pour a small amount of water into the urinal section to help keep the urinal and urine pipe clean.

COMPOSTING

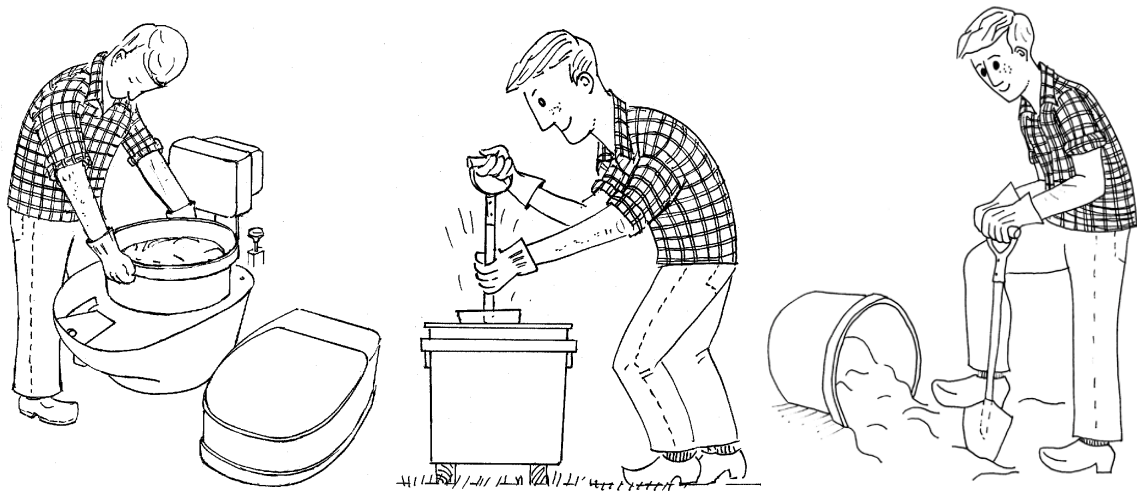

Remove the upper section of the toilet, place the lid on the solid waste container and lift the whole container out. Take the container outdoors and put it in a suitable place where it will not be disturbed or opened by children. Mix in a few spadefuls of garden soil and a small quantity of water to moisten the compost. Add a layer of soil to cover the compost. Replace the lid, but leave it slightly open to allow air to circulate. For reasons of health and safety the minimum time the contents must be left to compost before they can be dug into garden soil is six months (requirements may vary according to country/area.) At the end of the full composting period inside the container, its contents can be dug into your garden soil. It is normal for traces of toilet paper to be visible even at the end of composting inside the container, but these will soon disappear when dug into the soil. If the solid waste container is needed before the end of the six months, its contents can instead be composted in a suitably-contained compost bin. Similarly the container's contents may be composted in a special latrine compost bin or inside the bags supplied for lining the solid waste container. Full bags should be placed inside another suitable container to prevent any seepage into the soil.

Separett AB, Skinnebo, SE-330 10 Bredaryd, Sweden
Tel. + 46-371-71220 Fax + 46-371-71260 E-mail: info@separett.com www.separett.com

INSTALLATIONS- UND BEDIENUNGSANLEITUNG

Separett® Weekend 5200

Haben Sie vielen Dank für die Wahl des neuen Separett Weekend 5200.

Diese biologische Trockentoilette mit einer separaten Urinsektion nutzt moderne Umwelttechnologien. Sie besteht aus wiederverwertbaren Materialien und ist so konstruiert, dass sie Ihnen viele Jahre lang gute Dienste leisten wird.

FUNKTIONSWEISE DER TOILETTE

Diese Toilette darf nur im Sitzen benutzt werden. Der gesamte Urin ist vom Benutzer in die vordere Urinsektion zu leiten, von wo er über Rohre zu einem geeigneten Entsorgungspunkt geführt wird. Je nach den örtlichen Vorschriften in Ihrem Land kann der Urin direkt in das Abwasser, in eine geeignete Sickergrube im Freien oder in einen Sammelbehälter geleitet werden. Die Fäkalien verbleiben im Fäkalienbehälter, wo sie in kurzer Zeit austrocknen und keinen Geruch mehr abgeben.

Vorteile:

- Da Urin und Fäkalien sich nie vermischen, entstehen im Freien keine unangenehmen Toilettengerüche.
- Da der Urin niemals in Kontakt mit Fäkalien kommt, bleibt er steril.
- Je nach den örtlichen Vorschriften kann der Urin direkt in das Schmutzwassersystem bzw. eine Sickergrube geleitet oder als Dünger für Rasenflächen und Büsche verwendet werden.
- Da der Ventilator 24 Stunden am Tag läuft, ist die Toilette frei von unangenehmen Gerüchen und Feuchtigkeit.

Fäkalien haben einen Feuchtigkeitsgehalt von etwa 70 %. Wie schnell sie trocknen, hängt von der Belüftung und der Umgebungstemperatur ab. Die Oberfläche der Fäkalien ist normalerweise 15 bis 30 Minuten nach Benutzung der Toilette getrocknet und entwickelt dann keine Gerüche mehr. Die beiden mitgelieferten Feststoffbehälter mit 27 Liter Fassungsvermögen reichen normalerweise für ein Sommerhaus, das von 6 Personen bewohnt wird. Wenn die Toilette von mehr als 6 Personen benutzt wird oder wenn das Haus ständig bewohnt ist, kann die Kapazität der Toilette problemlos mit weiteren Feststoffbehältern für das Kompostieren oder mit Säcken für andere Formen der Entsorgung erweitert werden.

Wenn der Behälter voll ist, wird er aus der Toilette herausgehoben und im Freien zum Kompostieren und Neutralisieren der Bakterien aufgestellt. Hierzu wird eine geringe Menge Erde und Wasser zugesetzt. Der Behälter muss dann sechs Monate mit seinem Inhalt im Freien stehen (dies sind die zur Zeit gültigen Gesundheitsvorschriften in Schweden). Nach dem Kompostieren wird der Inhalt des Behälters im Garten vergraben. Danach sieht der Kompost ähnlich aus wie zu dem Zeitpunkt, als er aus der Toilette entfernt wurde, er ist jetzt jedoch frei von schädlichen Bakterien. Er ist ein hervorragender Dünger. Während der gefüllte Behälter im Garten steht, wird der zweite in der Toilette benutzt. Man kann auch Latrinsäcke zum Kompostieren verwenden, doch sollten diese in einem geeigneten Behälter gelagert werden, damit keine Fäkalienflüssigkeit in den Boden gelangt.

PRODUKTBESCHREIBUNG

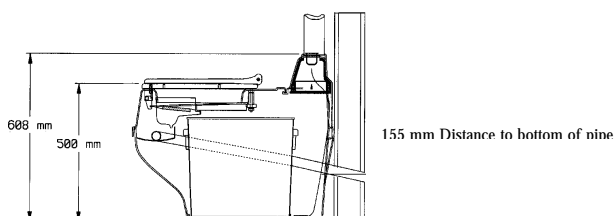
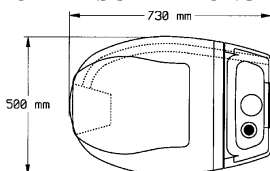

ZUM LIEFERUMFANG GEHÖREN:

Separett Weekend 5200 Toilette, komplett mit Sitz. 40 cm Abluftrohr, 90° Bogen und geschlitzte Abdeckung für Außenrohr (75 mm Durchmesser). Abdeckhaube für senkrecht Rohrende. 2 Feststoffbehälter, 1 Deckel für dito. 10 Fäkalien Säcke. 2 m weisses Urinrohr (Ø32 mm) mit Anschlussstücken. Dichtungsmittel für die Urin- und Entlüftungsrohre. Schrauben zur Wandbefestigung der Toilette.

TECHNISCHE DATEN

Materialien:

Ober- und Unterteil: schlagfestes, hochglänzendes Polystyren

Sitz: Polypropylen

Innerer Behälter und Deckel: Polyethylen

Alle Materialien sind recycelfähig.

Gewicht: 13 kg

Außendurchmesser des Entlüftungsrohrs: 75 mm

Urinabfluss: Außendurchmesser des Urinrohrs: 32 mm

Elektrische Ausrüstung: Gebläse, 230 V, 11 W

Elektroanschluss: 2 Meter langes Elektrokabel mit

Schutzkontaktstecker

Energieverbrauch: 0,264 kWh/24 Stunden (96,36 kWh/Jahr)

Kapazität mit abwechselnder Nutzung der beiden mitgelieferten

Feststoffbehälter: etwa vier Personen in einem zeitweilig genutzten Sommerhaus. Keine Kapazitätsbegrenzung, wenn die Fäkalien separat kompostiert oder weitere Feststoffbehälter verwendet werden.

Bitte beachten: Das Gebläse sollte permanent eingeschaltet sein. Dies geschieht, um die Lebensdauer des Motors zu erhöhen (es bilden sich weniger Ablagerungen an der Motorwelle und anderen beweglichen Teilen) und um Feuchtigkeit aus dem Toilettenraum zu entfernen.

WENN DIE TOILETTE NICHT EINWANDFREI ARBEITET

Die Herstellung der Separett Weekend erfolgt mit strengen Qualitätskontrollen, um eine hohe Leistung und Zuverlässigkeit zu gewährleisten. Falls sie trotzdem nicht zufriedenstellend arbeiten sollte, überprüfen Sie bitte die folgenden Punkte, bevor Sie sich an Ihren Fachhändler wenden, der die Toilette geliefert hat.

Wenn sich Fliegen in der Toilette befinden

Entweder: Den inneren Feststoffbehälter mit Erde abdecken und ein Insektenspray benutzen.

Oder: Den Feststoffbehälter herausnehmen und den Inhalt kompostieren. Insektenspray in der Toilette und im Toilettenraum benutzen. Einen leeren Feststoffbehälter in die Toilette einsetzen.

Wenn es im Toilettenraum unangenehm riecht

1. Läuft das Gebläse?
2. Sind alle Verbindungen der Entlüftungs- und Urinrohre vollständig luft- und wasserdicht?

Wenn sich der Behälter zu schnell füllt

1. Toilettenpapier sparsamer verwenden.
2. Wenn zu oft Urin in den Feststoffbehälter gelangt, nimmt das Abfallvolumen dort deutlich zu.

Wenn im Freien unangenehme Toilettengerüche auftreten

1. Wenn Urin in den Feststoffbehälter gelangt ist, führt er dort zu einer Fermentierung der Fäkalien, die unangenehme Gerüche produziert. Einen leeren Feststoffbehälter einsetzen.
2. Wenn der Urin in das Schmutzwassersystem eingeleitet wird, kann dies zu unangenehmen Gerüchen im Freien führen. Wenn dies der Fall sein sollte, im Urin-Schmutzwassersystem ein U-Rohr als Geruchsverschluss installieren.

Wenn das Gebläse laut läuft oder Vibrationen erzeugt

1. Ist die Toilette fest an der Wand befestigt?
2. Befinden sich Fliegen im Gebläsegehäuse? Wenn dies der Fall ist, diese mit einem Staubsauger entfernen. Zuerst den Netzstecker der Toilette aus der Steckdose ziehen und dann die obere Verkleidung des Gebläses entfernen.

INSTALLATION

Die Toilette kann in jedem Raum ohne Beachtung von Temperaturgrenzen installiert werden (das heißt, die Toilette kann auch in Räumen installiert werden, in denen die Temperatur unter 0°C fallen kann). Es muss möglich sein, das Urinabflussrohr an einen geeigneten Anschluss zu führen und das Gebläse anzuschließen. Eine Steckdose mit 230 V ist erforderlich.

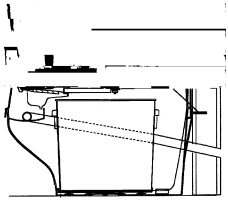

- Die Toilette an den vorgesehenen Platz stellen und das Oberteil abnehmen. Löcher für die Urin- und Entlüftungsrohre anzeichnen und ausschneiden/bohren. Die Toilette mit vier Schrauben an der Wand befestigen (1). Von den mitgelieferten Schrauben die für die vorhandene Wandkonstruktion am besten geeigneten auswählen, um einen sicheren Halt sicher zu stellen.

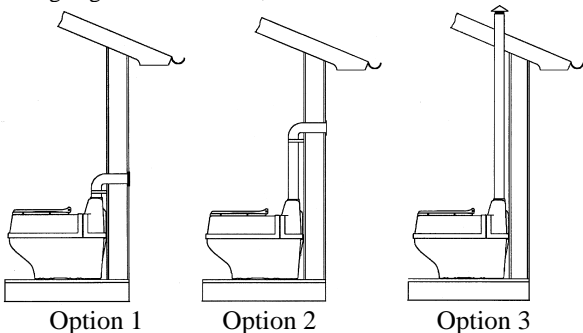

Option 1

Option 2

Option 3

- Entlüftung:** Diese Toilette kann entweder durch die Außenwand oder durch die Decke über das Dach entlüftet werden. Das mit der Toilette gelieferte Abluftset enthält alle Teile, die für die Installation gemäß Option 1 notwendig sind. Wenn Sie Option 3 wählen, verwenden Sie die mitgelieferte Rohrabdeckung. Zusätzliche Rohre sind als Zubehör lieferbar. Wenn in dem Raum bereits ein Abluftrohr einer früheren Toilette vorhanden ist, kann dieses benutzt werden. Als Zubehör sind Adapter im Durchmesser 55 mm oder 110 mm für den Anschluss der Separett erhältlich. Alle Verbindungen der Entlüftungsrohre müssen mit Silikon oder ähnlichem Material abgedichtet werden. Eine Isolierung ist nicht erforderlich. Eventuell kondensierende Flüssigkeit wird von einem Kondensring in der Nähe der Gebläseabdeckung aufgefangen und über einen Schlauch in den Feststoffbehälter geleitet, wo sie verdunstet.

- Der Urinabfluss:** Bevor Sie entscheiden, wo der Urin hingeleitet werden soll, erkundigen Sie sich bitte nach den vor Ort geltenden Vorschriften (Gesundheits-/Sicherheits-/Bauvorschriften). Wenn der Urin in das Schmutzwassersystem geleitet werden soll (zum Beispiel unter einer Badewanne oder Dusche), muss das Abflussrohr von der Toilette auf seiner gesamten Länge ein ausreichendes Gefälle aufweisen, damit sich im Rohr keine Ablagerungen bilden können. Wenn der Schlauch oder das Rohr an einen Waschbeckenabfluss angeschlossen wird, ist sicherzustellen, dass das Wasser aus dem Waschbecken nicht zur Toilette zurückfließen kann. Wenn unangenehme Gerüche aus dem Schmutzwassersystem, in das der Urin abgeleitet wird, oder aus dem Entlüftungsrohr außerhalb des Hauses auftreten, kann im Urinabflussrohr zwischen der Toilette und dem Schmutzwasserrohr ein U-Rohr als Geruchsverschluss installiert werden.

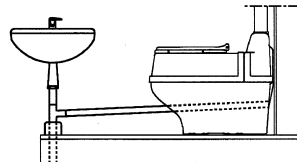

In das Schmutzwassersystem eingeleiteter Urin

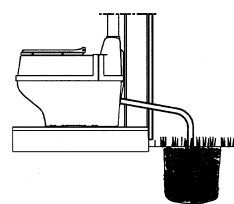

Urin in Sickergrube geleitet

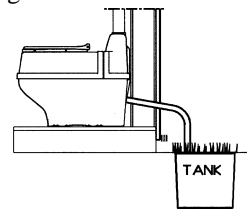

Urin in Tank geleitet

Entsorgung über eine Sickergrube: Je nach örtlicher Bodenbeschaffenheit sollte eine selbst konstruierte Sickergrube ein Volumen von etwa einem halben Kubikmeter aufweisen. Der Boden der Sickergrube sollte aus einer Schicht Steinen oder Kies bestehen, in die das Urinabflussrohr geleitet wird. Darüber wird Sand aufgefüllt, wobei darauf zu achten ist, dass das Abflussrohr von der Toilette bis zum Ende ein ausreichendes Gefälle hat. Wenn die Toilette im Winter bei kaltem Klima genutzt werden soll, muss das Rohr isoliert werden. Bei extrem kalter Witterung kann es erforderlich sein, das Rohr mit einer Heizung auszustatten, damit der Urin nicht gefriert und das Rohr verstopft.

Bitte beachten: Wenn das Urinabflussrohr in der Nähe von Heizkörpern oder durch isolierte Fußböden geleitet wird, empfehlen wir, statt des mitgelieferten Rohrs ein Standardkunststoffrohr mit 32 mm Durchmesser zu verwenden.

Entsorgung in einen Sammel tank (z.B. den ‚Separett Ejektortank‘): Im Freien kann ein geeigneter Tank installiert werden. Er muss tiefer als die Toilette liegen, um ein ausreichendes Gefälle sicherzustellen.

Die Separett Weekend 5200 wird mit einem Schutzkontaktstecker für den Anschluss an eine Wandsteckdose geliefert. Je nach den in Ihrem Land geltenden Vorschriften kann es erforderlich sein, dass die Stromzufuhr permanent über mit Sicherung und Schalter innerhalb oder außerhalb des Badezimmers versehene Stromkabel erfolgt. In einigen Ländern ist es erforderlich, dass die Elektroinstallationen durch einen zugelassenen Handwerksbetrieb erfolgen. Bei Fragen wenden Sie sich bitte an einen Elektroinstallationsbetrieb oder die Bauaufsicht. Wenn Sie den Stecker von dem Stromkabel abschneiden, entsorgen Sie ihn sofort, damit Kinder nicht damit spielen können. Schalten Sie die Stromversorgung ein, wenn der Elektroanschluss der Toilette ordnungsgemäß erfolgt ist. Überprüfen Sie, ob das Gebläse läuft und das Entlüftungssystem einwandfrei arbeitet. Drücken Sie den „Spülen“-Hebel und kontrollieren Sie, ob sich der Feststoffbehälter wie vorgesehen dreht. Ihre neue Toilette ist jetzt einsatzbereit.

GEBRAUCHSANLEITUNG

Bitte hängen Sie diese Gebrauchsanleitung für alle Benutzer der Toilette gut sichtbar auf.

Achtung: Niemals brennende oder glühende Gegenstände (wie z. B. Zigaretten) in die Toilette werfen!



1. Die Toilette nur im Sitzen benutzen. Der Urin muss in die vordere Urinsektion geleitet werden. Der Feststoffbehälter ist nur für Fäkalien und Toilettenpapier bestimmt. Benutzen Sie Toilettenpapier sparsam, damit sich der Behälter nicht zu schnell füllt.

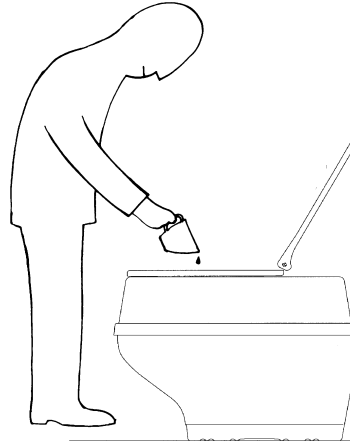

2. Nach dem Benutzen der Toilette: Den „Spülen“-Hebel bedienen. Dadurch dreht sich der Fäkalienbehälter. Gießen Sie zur Reinigung etwas Wasser in die Urinsektion

KOMPOSTIEREN

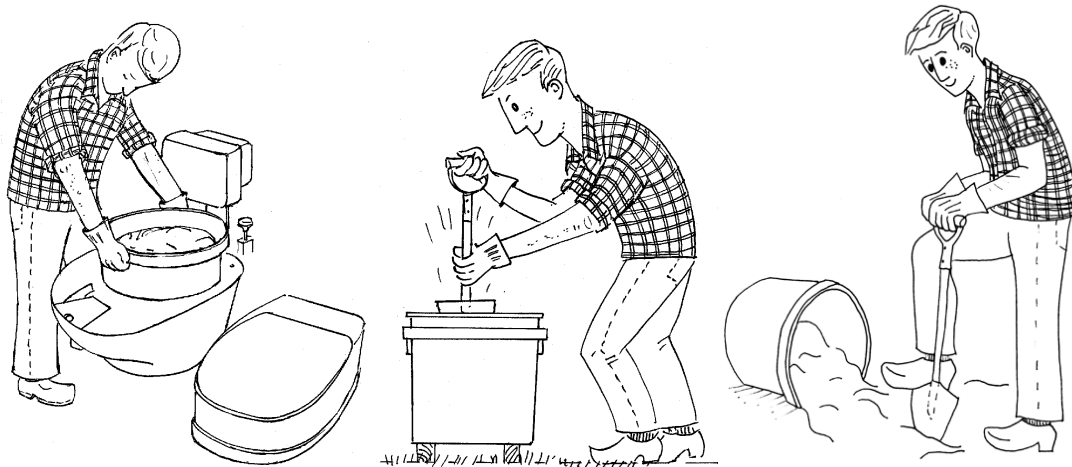

Oberteil der Toilette abheben, den Deckel über dem Feststoffbehälter anbringen und den Behälter herausnehmen. Den Behälter im Freien an einem geeigneten Ort außerhalb der Reichweite von Kindern aufstellen. Etwas Gartenerde mit dem Behälterinhalt vermengen und etwas Wasser hinzugeben, um den Kompost anzufeuchten. Mit einer Schicht Erde abdecken.

Den Deckel aufsetzen und etwas geöffnet lassen, damit die Luft zirkulieren kann. Aufgrund von Gesundheits- und Sicherheitsvorschriften muss der Inhalt mindestens sechs Monate lang kompostiert werden, bevor er im Garten vergraben werden kann (die Vorschriften können je nach Region/Land unterschiedlich sein). Nach dem Ende der Kompostierungszeit im Behälter kann dessen Inhalt im Garten vergraben werden. Es ist normal, dass dann noch Spuren von Toilettenpapier im Behälter sichtbar sind. Diese verschwinden jedoch beim Vermengen mit Gartenerde. Wenn der Feststoffbehälter vor Ende der sechs Monate benötigt wird, kann dessen Inhalt auch in einem geeigneten Kompostierungsbehälter, einem speziellen Latrinekompostbehälter oder in den mitgelieferten Säcken gelagert werden. Der Inhalt des Feststoffbehälters kann auch in einem speziellen Latrinekompostbehälter oder in den mitgelieferten Latrinensäcken zum Einlegen in den Feststoffbehälter kompostiert werden. Gefüllte Säcke sollten in einen geeigneten Behälter gestellt werden, damit keine Flüssigkeit in den Boden gelangen kann.

POKYNY PRO INSTALACI A POUŽITÍ

Separett® Weekend 5200

Děkujeme, že jste si vybrali nový Separett Weekend 5200.

Tento chemický záchod se samostatnou jednotkou pro odvádění moči je navržen v souladu s nejnovějšími požadavky na ochranu životního prostředí. Je vyroben z recyklovatelných materiálů a jeho konstrukce zaručuje vynikající užité vlastnosti po mnoho let.

FUNKCE ZÁCHODU

Tento typ záchodu lze užívat pouze vsedě. Moč musí směřovat do přední části, odkud je odváděna do k tomu určeného odpadu. V závislosti na místních předpisech může být moč odváděna přímo do domovního systému odpadních vod, do vsakovací jímky nebo do nádrže na moč. Fekálie jsou odváděny do nádrže na pevný odpad, kde jsou vysušeny, a tudíž rychle ztrácejí zápach.

Přednosti:

-Fekálie se ukládají odděleně od moči, a proto nevzniká nepříjemný charakteristický zápach suchého záchodu.

-Moč nepřichází do kontaktu s fekáliemi, a zůstává proto sterilní.

-V závislosti na místních předpisech může být moč odváděna do domovního systému odpadních vod, do vsakovací jímky nebo ji lze použít jako hnojivo pro zalévání trávníku nebo keřů.

-Záchod je určen k nepřetržitému provozu 24 hodin denně. Díky jeho ventilátoru zůstane místnost suchá a prostá nežádoucího zápachu.

Obsah vlhkosti ve fekáliích je přibližně 70 %. Rychlost jejich vysušení závisí na intenzitě ventilace a teplotě prostředí. Povrch fekálií vyschne a ztratí zápach zpravidla 15 až 30 minut po použití záchodu. Kapacita dvou dodávaných 27-litrových nádob na pevný odpad je obvykle postačující pro chatu nebo chalupu, kterou k občasnému pobytu užívají přibližně čtyři osoby. Užívají-li příbytek více než čtyři osoby nebo pokud slouží k trvalému pobytu, lze kapacitu záchodu snadno zvýšit prostřednictvím dalších nádob na pevný odpad, kompostováním pevného odpadu nebo použitím zvláštních sáčků, které se vkládají do odpadní nádoby. Jakmile se nádoba na suchý odpad naplní, je třeba ji vyjmout a uložit venku k dalšímu kompostování a neutralizaci bakterií. V této fázi se přidává trocha zeminy a vody, a poté musí nádoba i s odpadem zůstat šest měsíců stát (tuto dobu zpravidla stanovují švédské zdravotní a bezpečnostní předpisy). Po uplynutí kompostovacího období lze obsah odpadní nádoby zarýt do běžné zahradní zeminy. V této fázi bude kompost vypadat velmi podobně jako v době, kdy byl vyjmut ze záchodu. Bude však zbaven škodlivých bakterií. Takto vzniklý kompost výrazně zvyšuje kvalitu zahradní zeminy. Po dobu, kdy v první nádobě probíhá proces kompostování, užívejte druhou nádobu na pevný odpad. Vkládáte-li do odpadní nádoby zvláštní sáčky, můžete je použít i k samotnému kompostování. V takovém případě by však sáčky měly být vloženy do jiné vhodné nádoby, která zabrání prosakování kompostovaného materiálu do půdy.

POPIS VÝROBKU

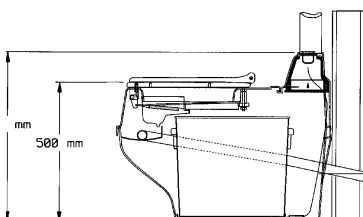
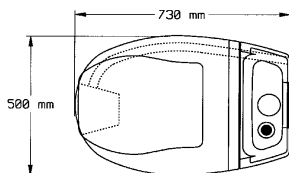

155 mm – vzdálenost ke spodnímu okraji potrubí

SEZNAM VŠECH DODANÝCH KOMPONENTŮ:

Záchod **Separett Weekend 5200** s prkýnkem. 40 cm ventilačního potrubí, kryt vnějšího potrubí ohnutý do úhlu 90° s drážkou (průměr 75 mm). Kryt konce vertikálního potrubí. 2 nádoby na pevný odpad, 1 víko. 10 sáčků - vložek do nádob na pevný odpad. 2 m bílé hadice pro odvod moči (Ø 32 mm) se spojkou (spojkami). Těsnění spojek hadice pro odvod moči a ventilačního potrubí. Šrouby k připevnění hadice ke zdi.

TECHNICKÉ ÚDAJE

Materiály:

Spodní a vrchní hlavní část: nárazuvzdorný, vysoce lesklý polystyren

Prkýnko: polypropylen

Vnitřní nádoba a kryt: polyetylén

Všechny materiály jsou recyklovatelné.

Hmotnost: 13 kg

Průměr ventilačního potrubí: 75 mm

Systém pro odvod moči: hadice pro odvod moči, vnější průměr 32 mm

Elektrické příslušenství: ventilátor, 230 V, 11 W

Elektrické připojení: 2 m kabel se zemnicím konektorem

Spotřeba el. energie: 0,264 kWh/24 hodin (96,36 kWh/rok)

Kapacita při střídavém použití dvou dodaných nádob na pevný odpad: chata nebo chalupa občasně užívaná přibližně čtyřmi osobami. Neomezená kapacita při samostatném kompostování pevného odpadu nebo při užívání více nádob.

Upozornění: Měli byste umožnit nepřetržitý provoz ventilátoru. Zvyšší se tím jeho životnost (díky nižšímu usazování sedimentů na hřídeli rotoru a jiných pohyblivých částech) a zároveň odvádění vlhkosti z místnosti.

POKUD ZÁCHOD NEFUNGUJE SPRÁVNĚ

Výrobní proces a výstupní kontrola záchodů Separett Weekend zajišťuje jejich nejvyšší možnou účinnost a spolehlivost. Pokud přesto dojde k selhání jejich funkce, proveďte prosím následující body dříve, než se spojíte s prodejcem.

Jsou-li uvnitř záchodu mouchy:

Buď překryjte pevný odpad v nádobě zeminou a použijte sprej proti hmyzu,

nebo vyjměte nádobu na pevný odpad ze záchodu a zkompostujte její obsah. Vnitřek záchodu vystříkejte sprejem proti hmyzu. Do záchodu vložte novou nádobu na pevný odpad.

Je-li v místnosti nepříjemný zápach:

1. Funguje ventilátor?
2. Jsou všechny spoje ventilačního potrubí a hadice pro odvod moči zcela těsné?

Plní-li se nádoba na pevný odpad příliš rychle:

1. Omezte spotřebu toaletního papíru.
2. Pokud moč vtéká příliš často do nádoby na pevný odpad, zvýší se výrazně jeho objem.

Je-li venku cítit zápach ze záchodu:

1. Dostane-li se moč do nádoby na pevný odpad, kde se smísí s výkaly, začne tato směs fermentovat, čímž vzniká zápach charakteristický pro suché záchody. Instalujte novou nádobu na pevný odpad.
2. Je-li moč odváděna do domovního systému odpadních vod, může být zdrojem nepříjemného zápachu. Dojde-li k tomu, instalujte do systému úsek potrubí ohnutý do tvaru písmene U, který bude působit jako sifon a bránit pronikání pachů.

Je-li ventilátor hlučný nebo způsobuje vibrace:

1. Je záchod dostatečně připevněn ke stěně?
2. Nejsou v motoru ventilátoru mouchy? Pokud ano, lze je odstranit pomocí vysavače. **Nejprve odpojte ventilátor od zdroje elektrického napětí.** potom odpojte větrací spojku, čímž získáte shora přístup k ventilátoru.

INSTALACE

Na místnost, ve které má být záchod instalován, se nevztahují žádná teplotní omezení (tj. instalace je možná i v místnostech, kde teplota klesne pod 0 °C). Musí být umožněno připojení hadice na odvádění moči k vhodnému vývodu a instalace ventilačního potrubí. Zařízení vyžaduje elektrickou přípojku o napětí 230 V.

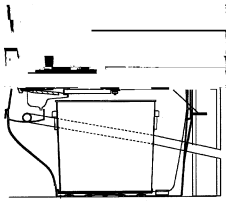

1. Postavte záchod na místo, kde jej chcete nainstalovat, a odklopte jeho vrchní část. Vyznačte a vyřízněte/vyvrtejte požadované otvory pro potrubí na odvádění moči a pro ventilační potrubí. Třemi šrouby (1) připevněte záchod ke zdi. Z dodaných sad vyberte nejvhodnější šrouby pro daný druh zdiva, které se nevytrhnou.

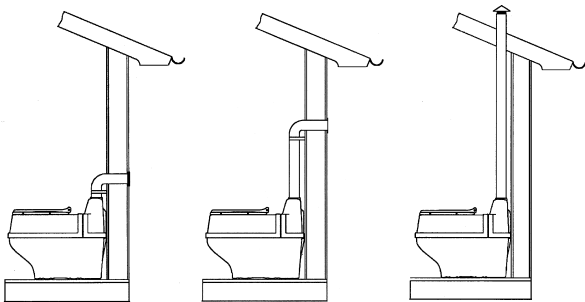

Možnost 1

Možnost 2

Možnost 3

2. **Ventilace:** Záchod může být odvětráván otvorem v obvodové zdi domu, stropem nebo střešou. Ventilační sada dodávaná v základním příslušenství záchodu obsahuje všechny díly nezbytné pro montáž dle možnosti 1. Rozhodnete-li se odvětrávat záchod dle možnosti 3, použijte dodaný kryt potrubí. Další potrubí lze zakoupit jako zvláštní příslušenství. Pokud je v místnosti nainstalováno ventilační potrubí z předchozího záchodu, lze k němu Separett připojit. Redukce umožňující připojení záchodu Separett k potrubí o průměru 55 nebo 110 mm lze zakoupit jako zvláštní příslušenství. Veškeré spoje ventilačního potrubí je třeba izolovat silikonem nebo jeho ekvivalentem. Samotné potrubí však není nutné izolovat. Kondenzační příčka umístěná v blízkosti krytu ventilátoru zachycuje veškerou vlhkost, jež je potom odváděna potrubím do nádrže na pevný odpad, kde se vypaří.

3. **Systém pro odvádění moči:** Dříve, než se rozhodnete, kam budete odvádět moč, zjistěte si místní předpisy (zdravotní a bezpečnostní/stavební předpisy apod.). Chcete-li moč ze záchodu odvádět do domovního systému odpadních vod, musí mít hadice nebo potrubí po celé své délce dostatečný spád, který zajistí její volné odtékání a zabrání usazování sedimentů. Je-li hadice nebo potrubí připojeno k odpadnímu potrubí pod umyvadlem, zajistěte, aby voda z umyvadla neodtékala zpět do záchodu. Je-li z potrubí domovního systému odpadních vod nebo z ventilačního potrubí cítit nepříjemný zápach, instalujte k potrubí pro odvádění moči mezi záchod a potrubí domovního systému odpadních vod sifon, který bude bránit pronikání pachů.

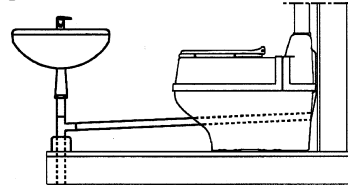

Odvádění moči do domovního systému odpadních vod

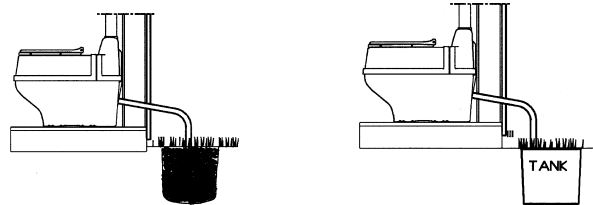

Odvádění do vsakovací jímky Odvádění do vnější nádrže
Odvádění moči do vsakovací jímky: V závislosti na druhu půdy nebo typu jílu by měl být dostatečný objem vsakovací jímky, kterou budete muset vytvořit, přibližně půl kubického metru. Na dně vsakovací jímky, kde končí potrubí odvádějící moč, by měla být vrstva kamenů nebo šterku. Jímku je třeba vyplnit pískem. Potrubí odvádějící moč musí mít stálý spád od záchodu až ke svému konci. Budete-li záchod užívat i v zimě, je třeba potrubí tepelně izolovat. V oblastech s mimořádně tvrdým zimním klimatem bude možná nezbytné instalovat vyhřívání potrubí, které zabrání zamrznutí moči a následnému ucpání potrubí.

Upozornění: Musíte-li vést potrubí odvádějící moč v blízkosti radiátorů nebo izolovanou podlahou, doporučujeme nahradit dodávanou hadici standardním plastovým potrubím o průměru 32 mm.

Odvádění moči do vnější nádrže (např. „Separett Ejektortank“): Je možné instalovat vhodnou vnější nádrž. Tato nádrž musí být umístěna pod úroveň záchodu, aby byl zajištěn patřičný odtok.

Separett Weekend 5200 se prodává se zemnicím konektorem do nástěnné elektrické zásuvky. V závislosti na stavebních předpisech pro koupelny a záchody platných ve vaší zemi budete možná muset připojit kabel napevno k elektrické přípojce opatřené jističem a vypínačem v místnosti nebo mimo místnost, kde je umístěn záchod. V některých zemích může elektrické instalace tohoto druhu provádět pouze kvalifikovaný řemeslník. Máte-li pochybnosti, poraďte se s elektrikářem nebo s místním revizorem elektrických zařízení. Ustříhnete-li z kabelu originální lisovaný konektor, musíte jej okamžitě a zcela zničit, aby si s ním nemohly hrát děti. Jakmile záchod bezpečně připojíte ke zdroji elektrického napětí, zapněte příslušný jistič. Zkontrolujte, zda je ventilátor a celý ventilační systém plně funkční. Stiskněte tlačítko „splachování“ a zkontrolujte, zda se nádoba na pevný odpad otáčí tak, jak má. Váš nový záchod je nyní připraven k použití.

NÁVOD K POUŽITÍ

Umístěte, prosím, tento návod tak, aby si jej mohli přečíst všichni uživatelé.

Důležité upozornění: Do záchodu nikdy nevhazujte hořící ani doutnající předměty (např. cigarety)!



Při používání záchodu musí všichni uživatelé sedět. Moč musí směřovat do lapače moči vpředu. Nádoba na pevný odpad je určena pouze pro výkaly a toaletní papír. Šetřte papírem. Zabráníte tak příliš rychlému naplnění nádoby na pevný odpad.

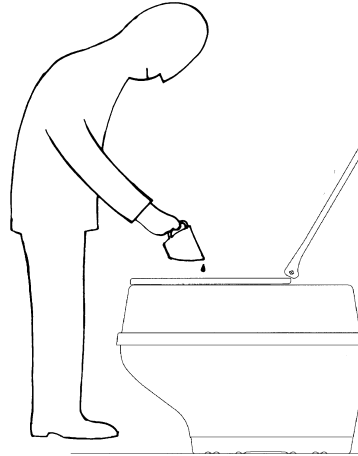

Po použití záchodu: Stiskněte tlačítko „splachování“. Nádoba na pevný odpad se začne otáčet. Do lapače moči nalijte malé množství vody, kterým pročistíte celý systém odvádění moči.

KOMPOSTOVÁNÍ

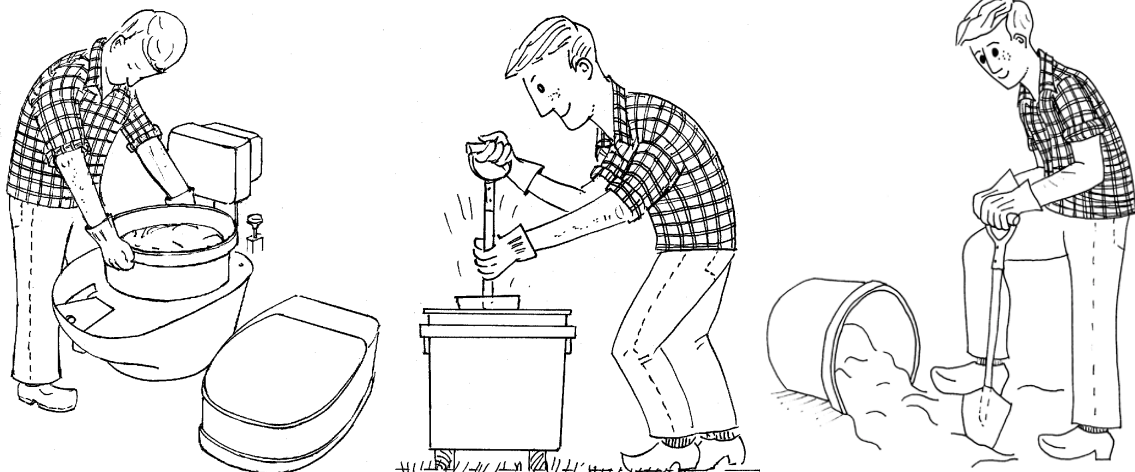

Sejměte vrchní část záchodu, nádobu na pevný odpad přiklopte víkem a celou ji vyjměte. Vyneste ji ven a nechte na vhodném místě, kde ji nebudou moci otevřít děti a kde bude moci v klidu probíhat proces kompostování. Přidejte několik lopat zahradní zeminy a malé množství vody, kterou kompost zvlhčíte. Ze zdravotních a bezpečnostních důvodů musí být obsah nádoby kompostován nejméně šest měsíců a teprve potom zarýt do půdy (požadavky se mohou v dané zemi/oblasti lišit). Jakmile je fáze kompostování ukončena, lze obsah nádoby na pevný odpad zarýt do půdy. Je obvyklé, že po ukončení

kompostovacího období jsou v nádobě stále viditelné zbytky toaletního papíru. Ty však po zarýtí do země brzy zmizí.

Potřebujete-li nádobu na pevný odpad dříve než za šest měsíců, lze její obsah přesypat do vhodné, dostatečně izolované kompostovací nádoby. Obsah nádoby lze též kompostovat ve speciální záchodové kompostové nádobě nebo v sáčcích, které se vkládají do nádob na pevný odpad. Plné sáčky musí být vloženy do jiné vhodné nádoby, která zabrání prosakování fekálií do půdy.

INSTALLATIE- EN GEBRUIKSAANWIJZING

Separett® Weekend 5200

Gefeliciteerd met uw keuze voor de nieuwe Separett Weekend 5200.

Bij het ontwerp van dit waterloze toilet met afzonderlijk urinoirgedeelte is rekening gehouden met de meest recente milieueisen. Het is vervaardigd uit herbruikbare materialen en ontworpen voor een jarenlange, efficiënte en storingsvrije werking.

HOE HET TOILET WERKT

Dit type toilet kan alleen zittend gebruikt worden. De gebruiker dient de urine in het urinoirgedeelte aan de voorzijde te lozen, die vervolgens via afvoerbuizen naar een geschikte rioolafvoer geleid wordt. Afhankelijk van de lokale wetgeving die in uw land van kracht is, kan de urine van daaruit direct via het rioolsysteem van de woning op een geschikte rioolput buiten, of op een urinetank geloosd worden. De faeces worden geloosd in een reservoir voor vast afval en worden hierin gedroogd, waardoor ze snel reukloos worden.

Voordelen:

- Aangezien urine en faeces steeds gescheiden blijven, komen er buiten de woning geen onaangename geuren vrij.
- Aangezien de urine nooit in aanraking komt met de faeces, blijft deze steriel.
- Afhankelijk van de lokale wetgeving kan de urine via het huisriool geloosd worden op het straatriool of toegepast worden als meststof voor gazons of tuinplanten.
- Aangezien het toilet ontworpen is om 24 uur per dag te werken, zorgt de ventilator ervoor dat de ruimte waar het toilet geplaatst is droog en reukloos blijft.

Faeces bestaan voor 70% uit vocht. De droogsnelheid ervan is afhankelijk van de mate van ventilatie en de omgevingstemperatuur. Aan het oppervlak zullen de faeces gewoonlijk binnen 15 à 30 minuten droog en reukloos zijn nadat het toilet gebruikt is. De twee meegeleverde containers voor droog afval met een inhoud van elk 27 liter bieden normaal gesproken voldoende capaciteit voor circa vier personen die een vakantiewoning bewonen. Indien meer dan vier personen de woning delen, of als de woning dient als permanent verblijf, dan kan de capaciteit van het toilet eenvoudig verhoogd worden door de toepassing van extra reservoirs voor vast afval, indien het vaste afval op een andere plaats gecomposteerd wordt en door de speciale zakken te gebruiken waarin de reservoirs voor vast afval verpakt kunnen worden.

Zodra een reservoir vol is, dient het uit het toilet verwijderd te worden en buiten geplaatst te worden om het afval verder te composteren en de bacteriën onschadelijk te maken. Op dat moment dient een kleine hoeveelheid aarde en water toegevoegd te worden, waarna het reservoir met inhoud zes maanden buiten moet blijven staan (deze periode geldt momenteel in Zweden als richtlijn voor de volksgezondheid en veiligheid). Na het verstrijken van de composteringsfase kan de inhoud van het reservoir veilig vermengd worden met gewone tuinaarde. De compost ziet er in deze fase nog ongeveer hetzelfde uit als op het moment dat deze uit het toilet werd verwijderd, alleen bevat het nu geen schadelijke bacteriën meer. Het is een uitstekende grondverbeteraar. Gebruik het tweede meegeleverde reservoir voor vast afval in het toilet terwijl u de eerste volle container buiten composteert. Indien u de speciale zakken gebruikt om er het reservoir voor vast afval in te verpakken, kunt u het afval ook hierin composteren; u dient deze dan wel in een andere, daarvoor geschikte container te plaatsen om te voorkomen dat er afval weglegt in de grond.

PRODUCTBESCHRIJVING

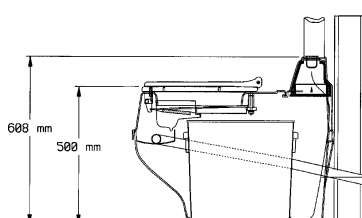
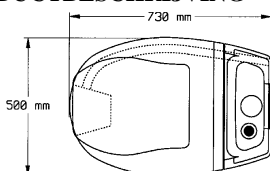

155 mm Distance to bottom of nine

OVERZICHT VAN MEEGELEVERDE ONDERDELEN:

Separett Weekend 5200 toilet, compleet met toiletzitting. 40 cm verluchtingsbuis, 90° haakse bocht en buitenbuis voorzien van groef (diameter 75 mm). Afdichtkap voor verticaal buiseinde. Twee reservoirs voor vast afval, een deksel voor reservoir. 10 buitenzakken voor de verpakking van reservoirs voor vast afval. 2 m witte afvoerslang voor urine (Ø32 mm) inclusief koppelstuk(ken). Afdichtmiddel t.b.v. koppelstukken in urineslang en verluchtingsbuis. Montagebouten waarmee het toilet aan de wand bevestigd wordt.

TECHNISCHE GEGEVENS

Materialen:

Bovenste en onderste toiletdeel: slagvast, hoogglans polystyreen

Toiletzitting: polypropyleen

Binnenreservoir en reservoirdeksel: polyethyleen

Alle materialen zijn herbruikbaar.

Gewicht: 13 kg

Diameter verluchtingsbuis: 75 mm

Urineafvoersysteem: urineafvoerslang, BD 32 mm

Elektrisch gedeelte: ventilator, 230 V, 11 W

Elektrische aansluiting: 2 meter voedingskabel met geaarde stekker

Energieverbruik: 0,264 kWh/24 uur (96,36 kWh/jaar)

Capaciteit bij beurtelings gebruik van de twee meegeleverde reservoirs voor vast afval: circa vier personen die een vakantiewoning met tussenpozen bewonen. Geen capaciteitsbeperkingen indien het vaste afval tussentijds gecomposteerd wordt of bij gebruik van meerdere reservoirs.

Nota bene: De ventilator dient continu te werken. Hierdoor wordt niet alleen de levensduur van de ventilator verlengd (er wordt zo namelijk minder vuil afgezet op de rotoras en andere bewegende delen), maar zo wordt ook het vocht beter naar buiten afgevoerd.

IN GEVAL HET TOILET NIET NAAR BEHOREN

FUNCTIONEERT

Bij de fabricage van de Separett Weekend wordt de meeste aandacht besteed aan materialen en kwaliteitscontrole om ervoor te zorgen dat het toilet optimaal en storingsvrij werkt. In het onverhoopte geval dat het toilet niet naar behoren functioneert, raadpleeg dan de onderstaande checklist alvorens contact op te nemen met uw dealer.

Indien er vliegen in het toilet zitten

Ofwel: Bedekt u de vaste afval in het reservoir met een laagje aarde en gebruik u een vliegenspray.

Of: U tilt het reservoir voor vast afval uit het toilet en composteert de reservoirinhoud. Spuit de binnenzijde van het toilet en de ruimte waarin het geplaatst is met vliegenspray. Plaats een leeg reservoir in het toilet.

Indien er een onaangename geur in de ruimte hangt

1. Werkt de ventilator?
2. Zijn alle afdichtingen van de verluchtingsbuis en de urineafvoerbuizen volledig luchtdicht/watervast afgesloten?

Indien het reservoir te snel vol raakt

1. Gebruik minder toilet papier.
2. Indien er te vaak urine in het reservoir voor het vaste afval doorsijpelt, neemt het afvalvolume hierin aanzienlijk toe.

Indien er buiten toiletgeuren waargenomen worden

1. Als er urine in het reservoir voor vast afval binnengedrongen is en met de faeces vermengd is, heeft dit een "gisting" tot gevolg die zorgt voor een onaangename "penetrante" geur. Vervang het reservoir door een leeg reservoir voor vast afval.
2. Als de urine geloosd wordt op het huisriool, kan dit de oorzaak zijn van de stankoverlast. Breng in dat geval een U-bocht of sifoncombinatie die dienst doet als stankafsluiter aan in de buis die de urineafvoerbuizen verbindt met het huisriool.

Indien de ventilator lawaai maakt of trillingen veroorzaakt

1. Is het toilet goed aan de wand bevestigd?
2. Zitten er soms vliegen in het ventilatorhuis? Zo ja, verwijder ze dan met een stofzuiger. Schakel de spanning van de ventilator eerst uit en maak vervolgens de verbindingstekker van de ventilator los om vanaf de bovenzijde toegang tot de ventilator te krijgen.

INSTALLATIE

Er gelden geen bijzondere temperatureisen voor de ruimte waarin het toilet wordt geplaatst (d.w.z. dat installatie zelfs mogelijk is in ruimten waar de temperatuur kan dalen tot beneden 0°C). Wel dient het mogelijk te zijn om de urineafvoerbuis naar een geschikt afvoerpunt te leiden en de verluchttingsbuis te installeren. Verder is een aansluitpunt voor de voedingsspanning van 230 V vereist.

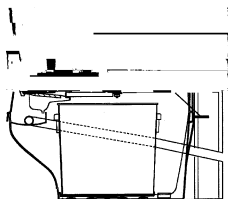

1. Plaats het toilet op de positie waar het geïnstalleerd dient te worden en verwijder het bovendeel. Teken de vereiste gaten voor de urineafvoerbuis en de verluchttingsbuis op de muur aan en boor deze. Gebruik voor de bevestiging van het toilet aan de wand de 3 bouten (1). Kies uit de geleverde sets de beste soort bouten voor de wand, zodat ze niet loskomen.

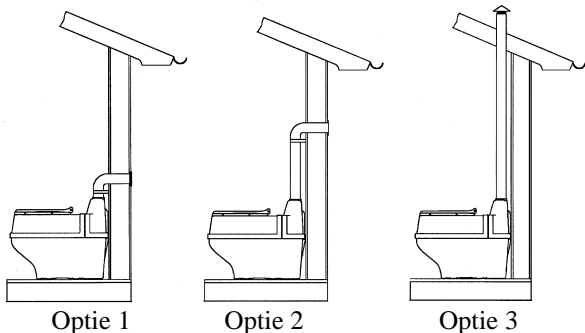

2. **Ventilatie:** De verluchting van dit toilet kan ofwel door de buitenmuur, ofwel door het plafond en het dak gebeuren. De verluchttingskit die met het toilet geleverd wordt, bevat alles wat nodig is voor Optie 1. Indien u het toilet wenst te ventileren zoals weergegeven in Optie 3, gebruik dan de meegeleverde afdichtkap. Extra buizen zijn optioneel verkrijgbaar. Als er zich in de kamer reeds een verluchttingsbuis van een vorig toilet bevindt, kan de Separett hierop worden aangesloten. Als er zich in de kamer reeds een verluchttingsbuis van een vorig toilet bevindt, kan de Separett hierop worden aangesloten. Alle koppelingen van de verluchttingsbuis dienen met siliconenkit of dergelijke afgedicht te worden; isolatie is daarentegen niet nodig. Eventuele condens wordt opgevangen door een condensschot naast het ventilatorhuis, en via een slang afgevoerd naar het reservoir voor vast afval, waar het verdampt.

3. **Het urineafvoersysteem:** Alvorens te bepalen waarop de urine wordt geloosd, dient u na te gaan welke lokale richtlijnen hiervoor (volksgezondheid en veiligheid/bouwvoorschriften etc.) in uw land van kracht zijn. Indien de urine op het huisriool geloosd dient te worden (bijvoorbeeld op de afvoer van een wastafel of douchebak) dient de slang of de buis over de gehele lengte voldoende afschot te hebben, zodat er bij een normale doorstroming geen afzetting van vuilresten in de afvoerbuis ontstaat. Als de slang/buis verbonden wordt met de afvoerbuis onder een wastafel, zorg er dan voor dat er geen water van de wastafel naar het toilet kan terugstromen via de urineafvoerslang of -buis. Indien er een onaangename geur vrijkomt uit de huisriolering waarmee de urineafvoer gekoppeld is, of uit de beluchttingsbuis aan de buitenzijde van de woning, kan e.e.a. verholpen worden door een U-bocht die als stankafsluiter werkt te monteren tussen de urineafvoerbuis die van toilet naar de huisriolering loopt.

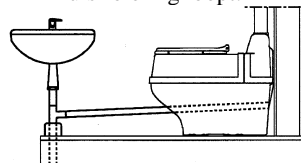

Urineafvoer verbonden met huisriool

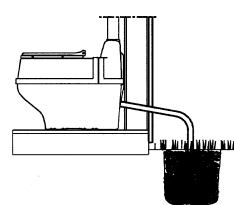

Urineafvoer verbonden met straatriool

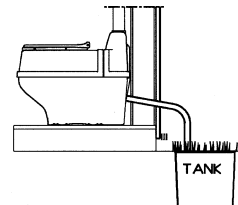

Urineafvoer verbonden met buitenreservoir

- Lozen op zinkput:** Afhankelijk van het type grond of klei in de buurt, dient een geschikte zinkput die u zelf kunt uitgraven ongeveer een inhoud van een halve kubieke meter te hebben. Op de bodem van de put, bij het uiteinde van de urineafvoer dient een laagje stenen of geschikte kiezel aangebracht te worden, en de put dient vervolgens met zand opgevuld te worden. Om een goede doorstroming te krijgen, dient u ervoor te zorgen dat de afvoerbuis vanaf het toilet tot het eindpunt voldoende afschot heeft. Als het toilet tijdens de winterperiode gebruikt wordt bij lage omgevingstemperaturen, dan dient de afvoerslang omkleed (geïsoleerd) te worden. Voor de meest strenge winterse omstandigheden kan het nodig blijken de een of andere vorm van verwarming in combinatie met de afvoerbuis toe te passen om te voorkomen dat de urine bevriest en de buis verstopt raakt.
- Nota bene: indien de urineafvoer plaats dient te vinden in de nabijheid van radiatoren of door een geïsoleerde vloer, dan wordt het aanbevolen om in plaats van de afvoerslang standaard 32 mm pvc-buis te gebruiken.**

- Lozen op urinereservoir (bijv. de 'Separett Ejektortank'):** Er kan een geschikt reservoir in de buitenlucht geplaatst worden. Het reservoir dient in zo'n geval op een lager niveau geplaatst te worden dan het toilet zelf om ervoor te zorgen dat er voldoende doorstroom plaats vindt.

De Separett Weekend 5200 is voorzien van een gearde aansluitstekker die op een wandcontactdoos aan te sluiten is. Afhankelijk van de bouwvoorschriften die in uw land gelden ten aanzien van badkamers, kan het zijn dat u de elektriciteitskabel te allen tijde op een gezeerd stopcontact voorzien van een schakelaar dient aan te sluiten die in of buiten de badkamer geplaatst is. In bepaalde landen dienen dergelijke elektrische aansluitingen uitgevoerd te worden door een erkend installateur. Indien u twijfelt, raadpleeg dan een elektricien of de inspecteur van bouw- en woningtoezicht in uw woonplaats. Als u de aangegoten stekker van de voedingskabel verwijdert, zorg er dan voor dat u de stekker dan onmiddellijk vernietigt, zodat deze niet door kinderen als speelgoed gebruikt kan worden. Zodra de elektrische voeding veilig op het toilet aangesloten is, kunt u de stroom inschakelen. Controleer of de ventilator functioneert en of het verluchttingsysteem naar behoren werkt. Druk op de 'flush' knop om te controleren of het reservoir voor vast afval naar behoren roteert. Uw nieuwe toilet is nu klaar voor gebruik.

GEBRUIKSAANWIJZING

Bevestig deze gebruiksaanwijzing op een goed zichtbare plaats aan de wand.

Belangrijk: gooi nooit brandende of smeulende voorwerpen (zoals sigaretten) in het toilet!



1. Dit toilet moet altijd zittend gebruikt worden. Urine dient in het urinoirgedeelte aan de voorzijde geloosd te worden. Het reservoir voor vast afval is uitsluitend bestemd voor faeces en toiletpapier. Gebruik niet te veel toiletpapier, anders raakt het reservoir te snel vol.

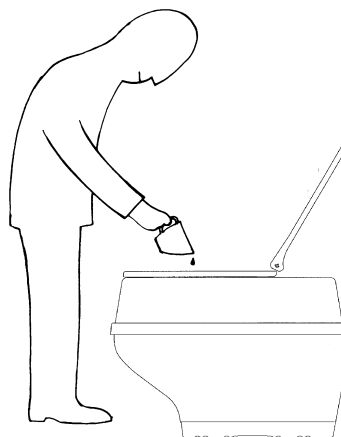

2. Na gebruik van het toilet:
Druk op de 'flush' knop. Hierdoor draait het reservoir onder in het toilet rond.
Giet een kleine hoeveelheid water in het urinoirgedeelte om zo het urinoir en de afvoerbuis schoon te houden.

COMPOSTEREN

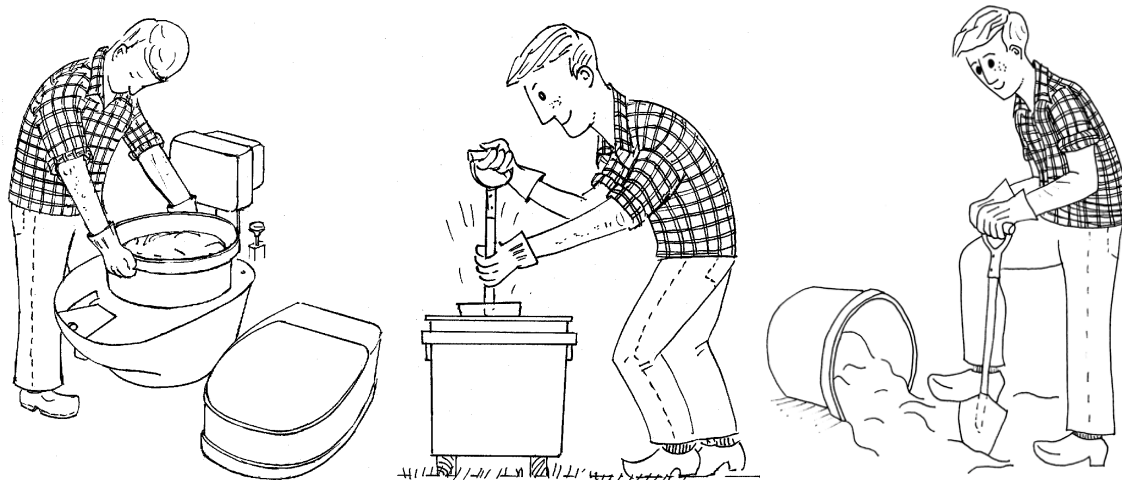

Verwijder het bovendeel van het toilet, bevestig het deksel op het reservoir voor vast afval en til het gehele reservoir uit het toilet. Draag het reservoir naar buiten en zet het neer op een geschikte plek waar het niet in de weg staat of door kinderen geopend wordt. Meng een paar spades tuinaarde en een kleine hoeveelheid water met de compost. Voeg een laagje tuinaarde toe waarmee u de compost bedekt.

Breng het deksel weer op het reservoir aan, maar zorg voor een kleine opening zodat de lucht in het reservoir kan circuleren. Om redenen van volksgezondheid en veiligheid dient de inhoud minimaal 6 maanden composteren alvorens deze onder te graven in de tuin (deze richtlijn kan per land/streek verschillen.) Nadat de compostering in het reservoir geheel voltooid is, kunt u de reservoirinhoud ondergraven in uw tuin. Het is normaal dat er nog restjes toiletpapier zichtbaar zijn na afloop van de compostering in het reservoir, deze zullen echter snel verdwijnen nadat ze met de tuinaarde vermengd zijn. Indien u het reservoir voor vast afval opnieuw in gebruik wilt nemen voordat de periode van zes maanden verstreken is, dan kunt u ervoor kiezen de reservoirinhoud verder te composteren in een daarvoor geschikt, goed sluitend compostvat. Ook kunt u de reservoirinhoud verder composteren in een speciaal latrinecompostvat of in de zakken die dienen als buitenverpakking voor de afvalreservoirs. Gevulde zakken dienen in een daarvoor geschikte container geplaatst te worden om te vermijden dat de inhoud ervan wegsijpelt in de bodem.